

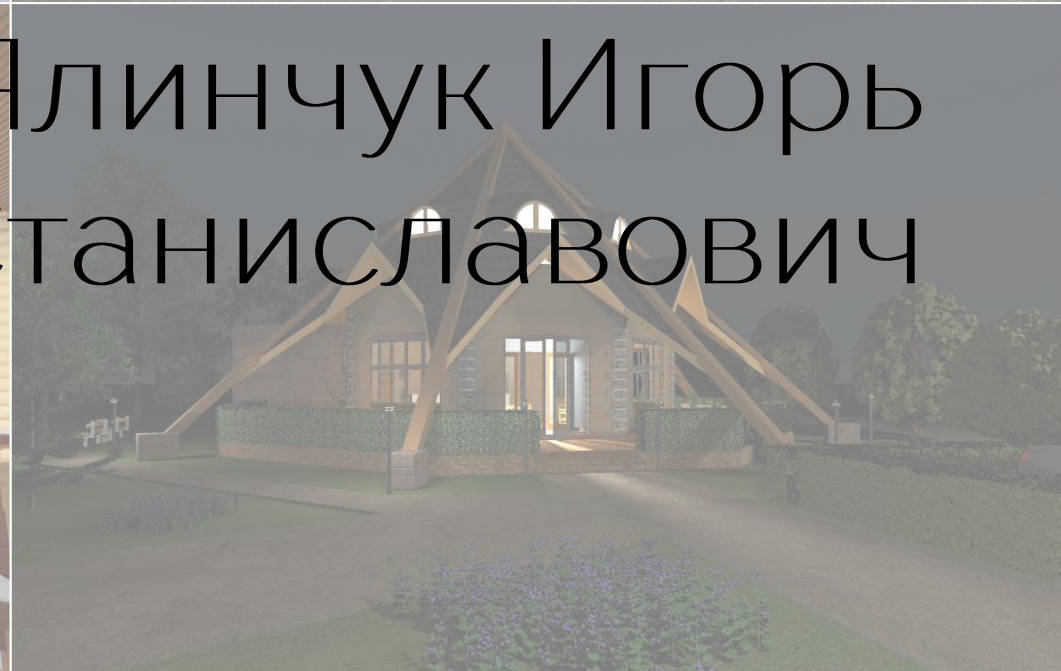

ПОРТФОЛИО



Ялинчук Игорь
Станиславович

О себе:

Трудолюбивый, ответственный и амбициозный молодой человек. Болею архитектурой, так же увлекаюсь дизайном интерьеров. Без вредных привычек, имеется личный авто. Из хобби – автомобили, и все что с ними связано. Состою в орг. составе 2х авто клубов СПб – 1100inside – ралли-спринты, MovePiter – авто-квесты.

Образование:

1. Среднее общее – 9 классов средней школы №138 г. Санкт-Петербурга
2. Среднее профессиональное – СПбГБОУ СПО КСИиГХ – Колледж Строительной Индустрии и Городского Хозяйства – специальность "Архитектура" (4 года)
3. Высшее (бакалавр) – по н.в. СПбГАСУ – ПГС – ПЗ – специальность "Проектирование Зданий" (3 года)
4. Дополнительное образование – АДО "УЦВТ" – WEB-дизайн, программирование Java, C#, html, Adobe Photoshop.

Освоенное ПО:

1. AutoCAD – уверенный;
2. AutoCAD Architecture – учебный;
3. AutoCad Revit – учебный;
4. ArchiCAD 16–18 – уверенный;
5. ArtLantic Studio – уверенный;
6. AutoCAD 3D-Max – начальный;
7. Google SketchUp – средний;
8. MS Office – уверенный;
9. Adobe Photoshop – средний;
10. Corel Draw – средний.



Профессиональный опыт:

1. ООО "Терес-1" – в рамках производственной/учебной практики – 1 месяц.

– Участвовал в проектировании проекта реставрации Театра им. А.Миронова на пл. Льва Толстого.

Выполнял обмеры фасадов, чертежи существующих фасадов, чертежи проектируемых фасадов.

2. ООО "Строй-Сервис" – после окончания колледжа 1ое оф. рабочее место – 8 месяцев.

Фирма занималась проектированием промышленных зданий.

Выполнял фальцовочные работы, правку чертежей, проектирование разделов АР, ОПР. Проектировал здания КПП и крытой парковки.

Участвовал в согласованиях с гос. экспертизой и ответах и исправлениях замечаний.

В списке объектов, в которых принимал непосредственное участие:

1. Складской комплекс BeeLogistic – Московское ш., д. 19 к. 3.

2. Складской комплекс на Магнитогорской ул., д. 21 к. 1.

3. Сыроварный завод Denmax.

4. Здание КПП на ул. Бестужевская, д. 2 к. 2.

Причина ухода – кризис в РФ. Фирму начали распускать.

3. ООО "Доксал-Проект" – компания-производитель подсистем НВФ и СПК – 1,5 года (18 мес.)

Выполнял проектирование систем НВФ, СПК. Расчет спецификаций и выполнение КМ и КМД для объектов, так же для образцов, предоставляемых на объекты.

Придумывал и реализовывал оснасточный инструмент для упрощения монтажа конструкций компании.

Проводил согласования с заводами-изготовителям алюм. изделий.

Самые крупные объекты, надо которыми я работал:

1. ЖК "Я-Романтик" – насыпная часть В.О.

2. ЖК "О, Юность" – ул. Крыленко.

3. ЖК "Серая Цапля" – ул. Глухарская, д.11 к.1.

4. Спортивный комплекс по адресу: г.Санкт-Петербург, Приморский проспект, участок 1(напротив дома 140, лит. А по улице Савушкина)



Кафе на 28 посадочных мест – КСИиГХ – 3 курс

Загородный коттедж – КСИиГХ – 3й курс



Загородный коттедж – КСИИГХ – 3й курс



Разрез А-А

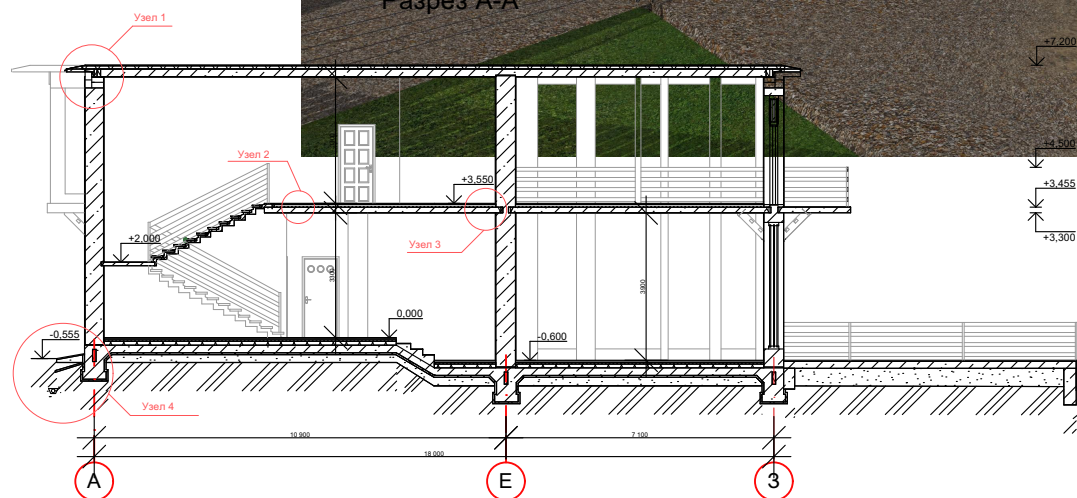

План 2-го этажа

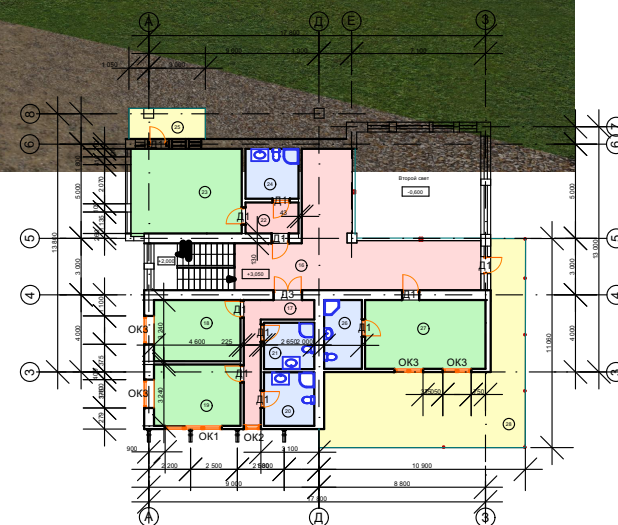

Проект многоквартирного 9-ти этажного дома – СБКСИиГХ



План 1-го этажа

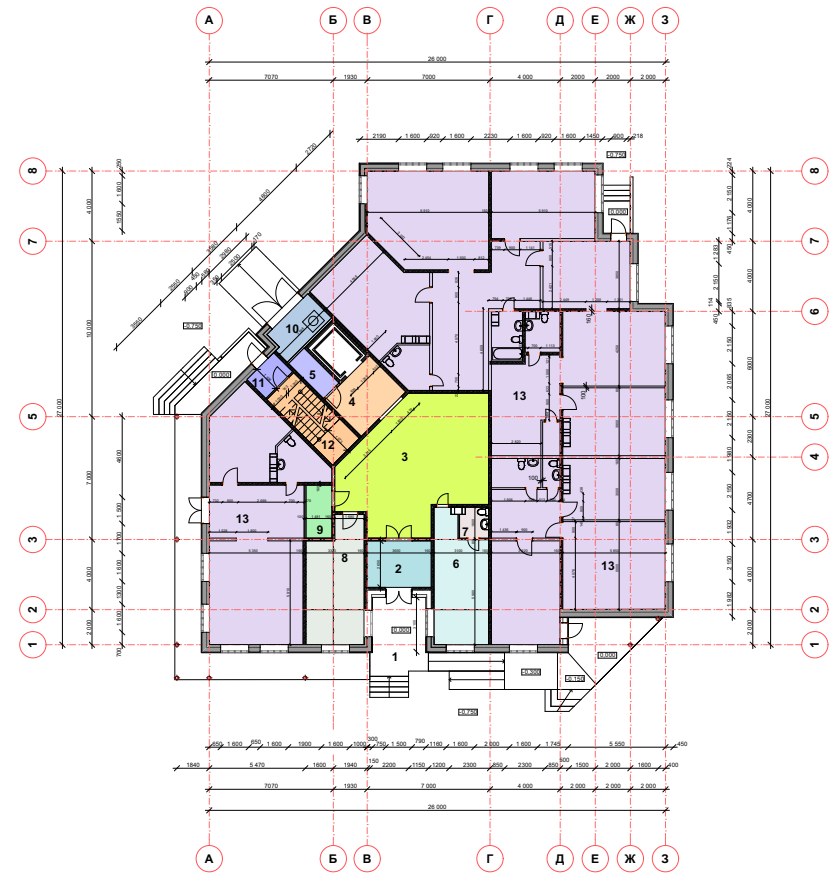

Проект многоквартирного 9-ти этажного дома – СПбКСИиГХ



Дипломный проект - Музей автомобильной истории мира - СПбКСИиГХ

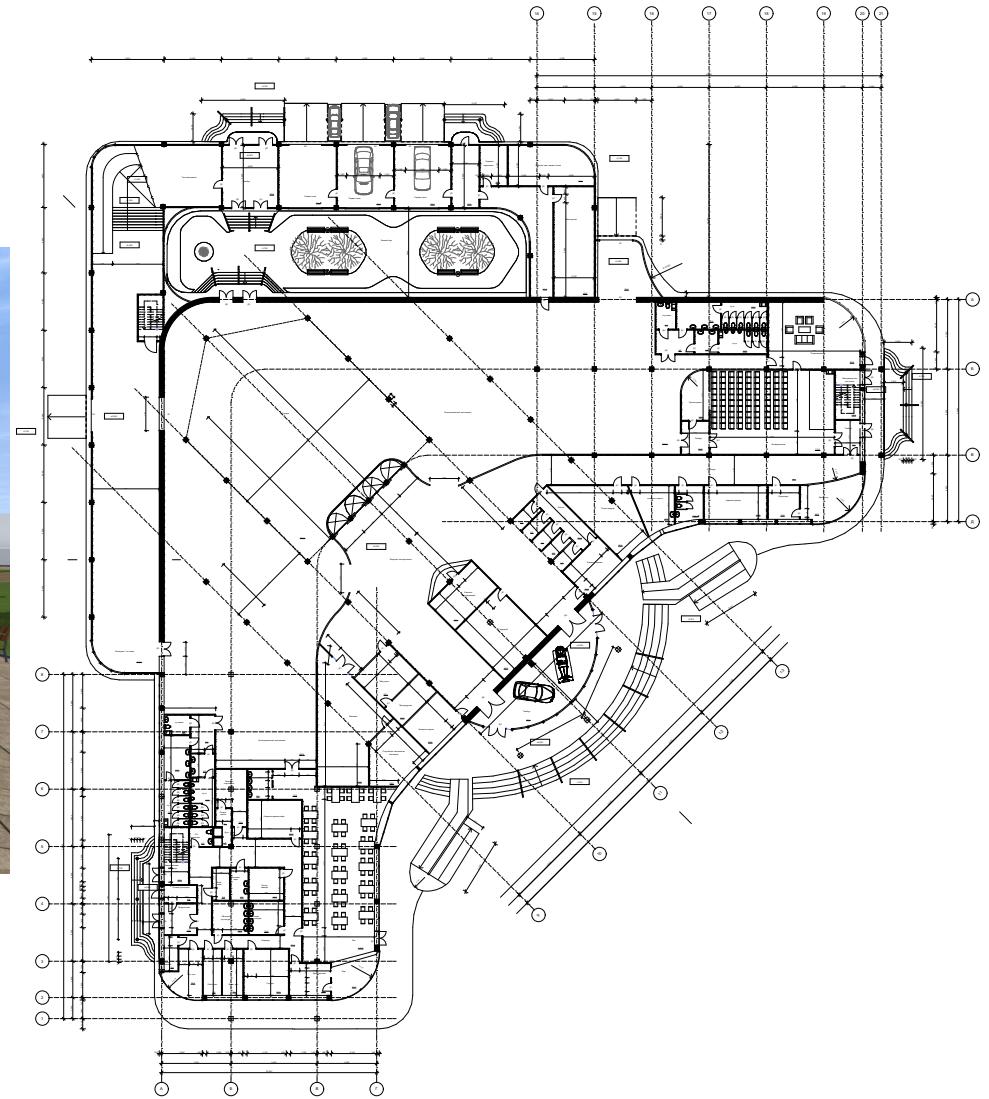

Дипломный проект - Музей автомобильной истории мира - СПбКСИиГХ

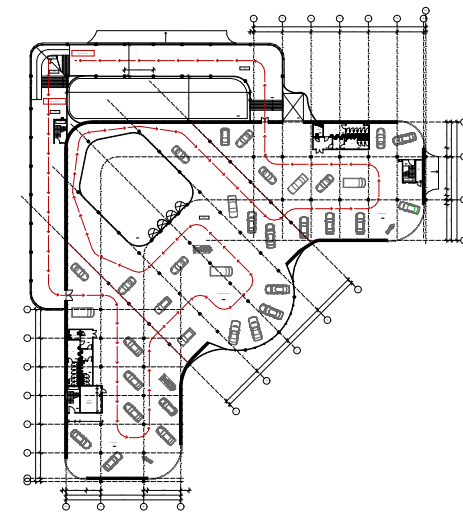
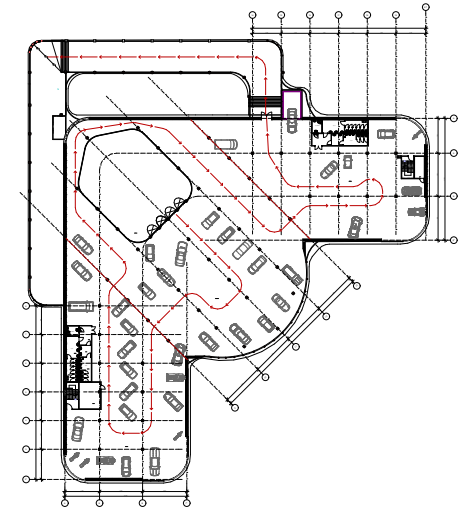

Здание КПП на ул.Бестужевская, д.2 - ООО "Строй-Сервис"

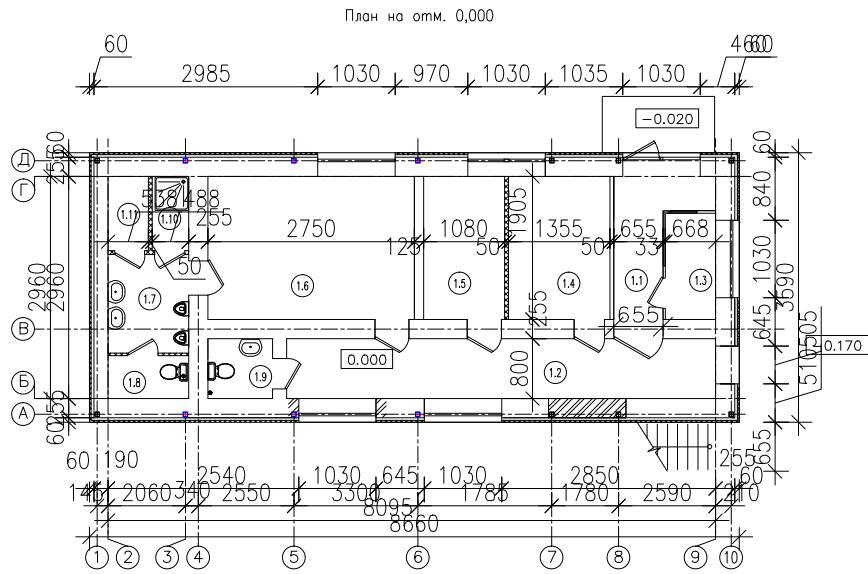

Фасад в осях 3-1

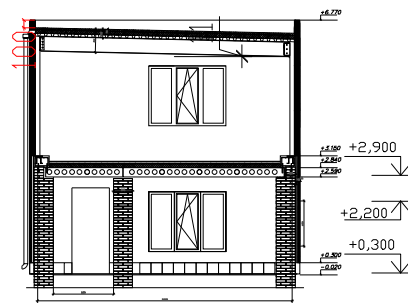

Фасад в осях А-Д

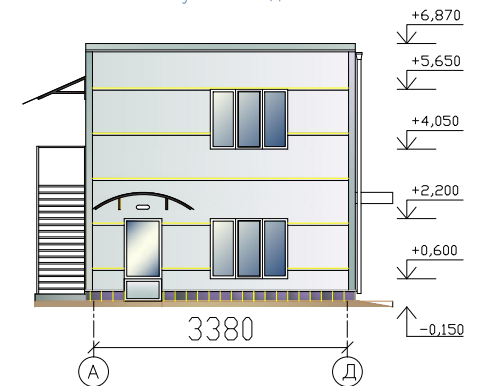

Складское здание на Магнитогорской ул. - ООО "Строй-Сервис"

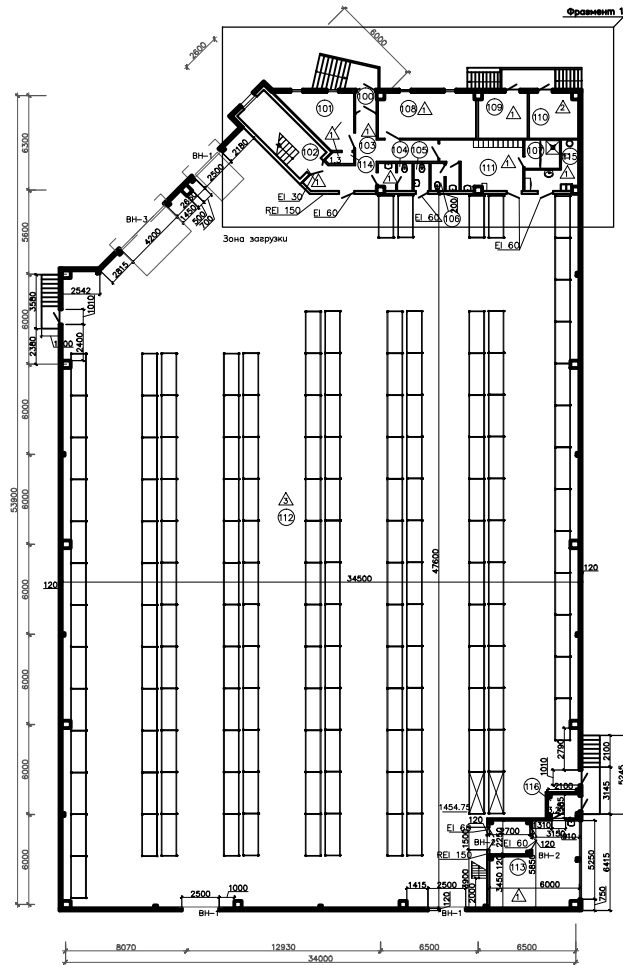
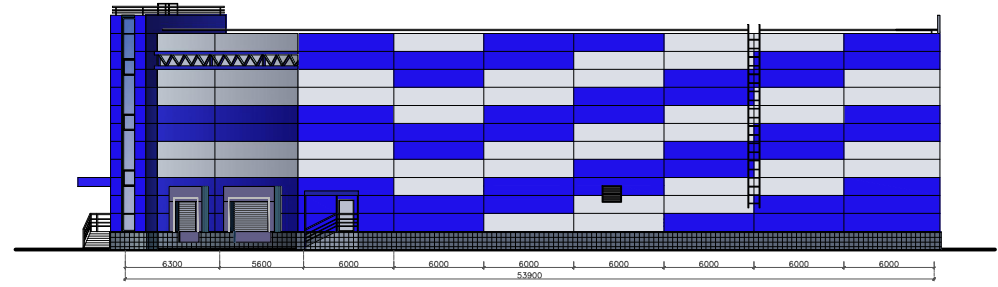
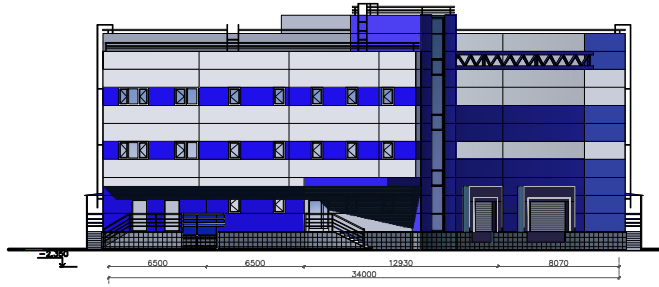

Здание парковки БИК Лоджистик - ООО "Строй-Сервис"

Фасад А-Б

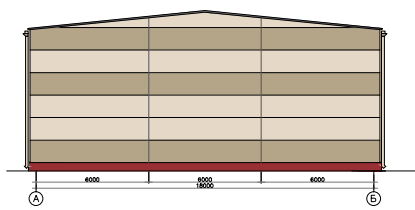

Фасад 1-9

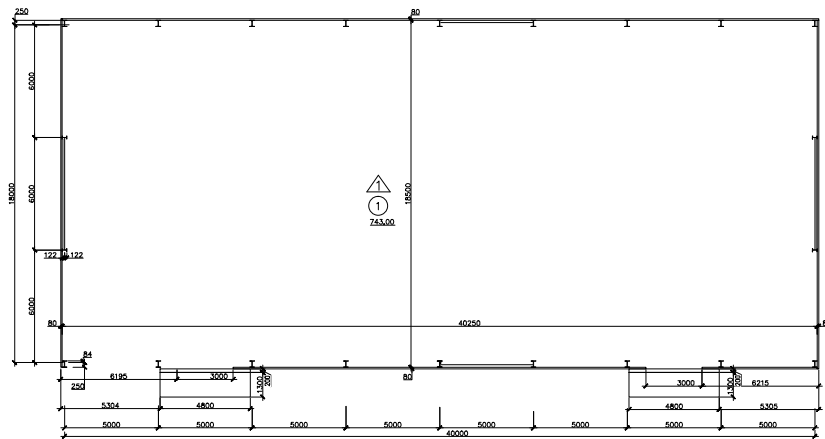
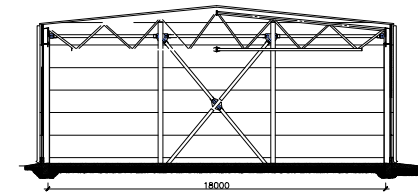
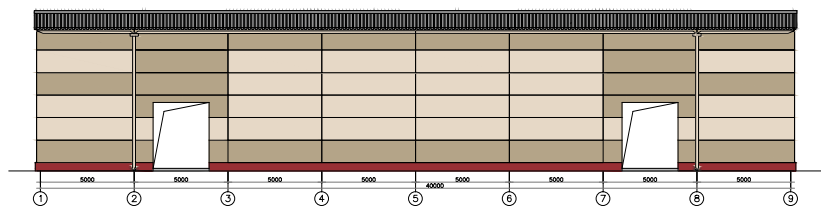

Исх. № б/н от 30.04.2015 г.
На № _____ от _____ г

Рекомендательное письмо

Ялинчук Игорь Станиславович работал в ООО «Строй-Сервис» под моим руководством с 09 июля 2014 г. по – 30 апреля 2015 г., – в должности Техник-Архитектора. Его обязанности в должности Техник-архитектора состояли в фальцовке чертежей, составлении спецификаций и подсчете ТЭП, так же в период работы им выполнялись - правка и участие в разработке чертежей стадии «П» и «РД» по разделам: АР, АС, СПОЗУ, ОПР, КЖ, КМ.

За время работы в компании Игорь зарекомендовал себя пунктуальным, добросовестным работником, пользующимся уважением в коллективе. Показал себя трудолюбивым, исполнительным и успешным сотрудником в должности Техника-Архитектора.

Генеральный директор



Васильева Н.Ю.

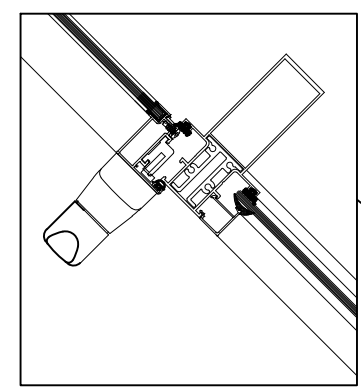
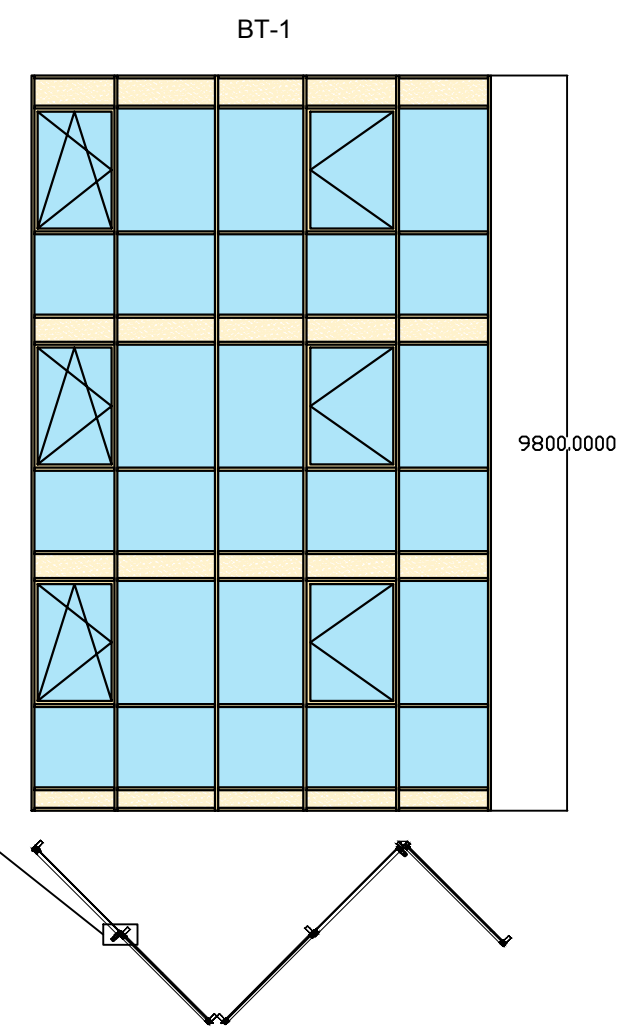
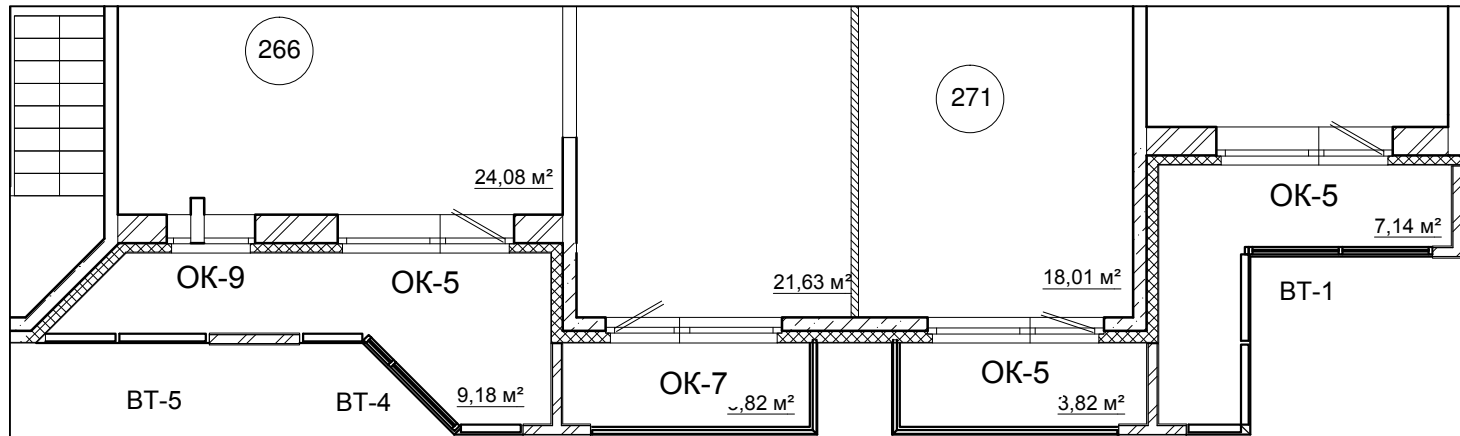

ЖК "Серая Цапля" - СПК, ООО "Доксал-Проект"



ЖК "О, Юность" - СПК, НВФ ООО "Доксал-Проект"

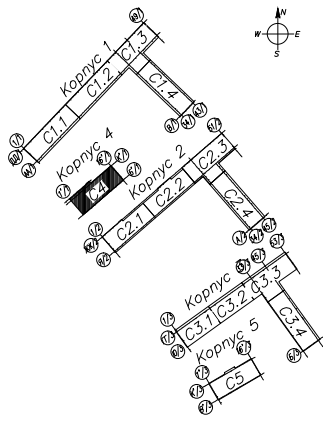
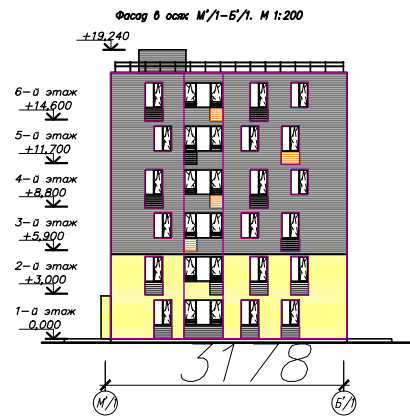
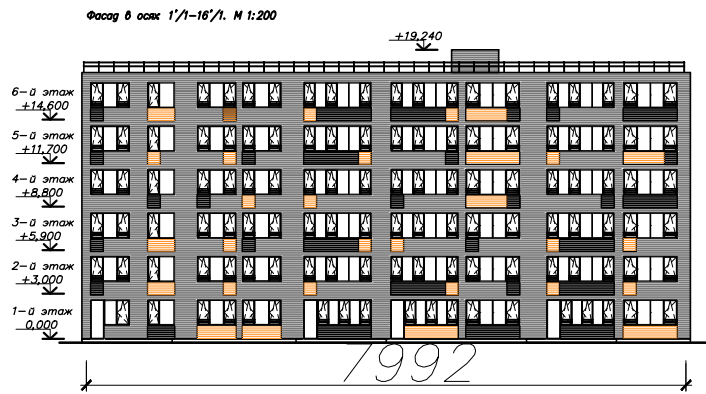

ЖК "Я-Романтик" - СПК, НВФ ООО "Доксал-Проект"

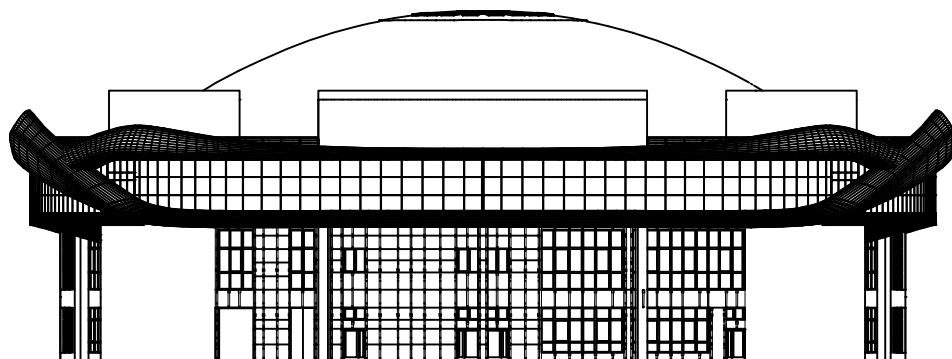

Арена М-1 - СПК, ООО"Доксал-Проект"

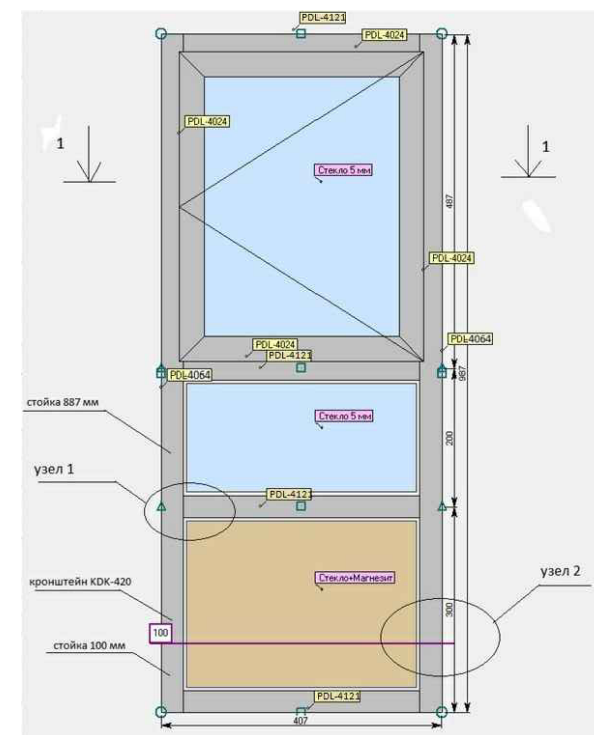
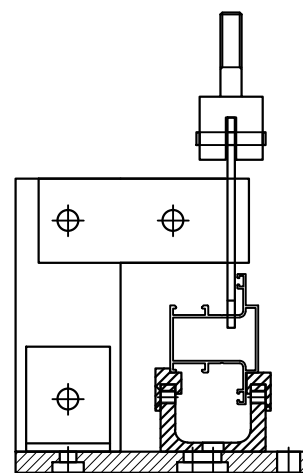
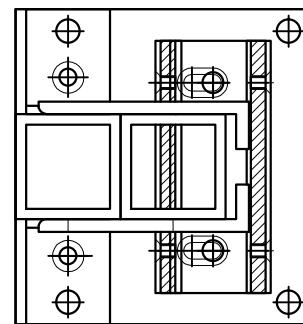
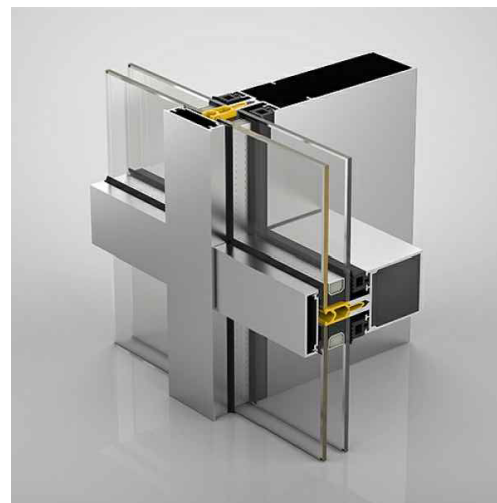

Остальное - ООО "Доксал-Проект"